



# Каталог 2011 **NEW!**

## РОЗДІЛ III

- СВІТИЛЬНИКИ ЛЮМІНЕСЦЕНТНІ
- АВАРІЙНІ
- ТОЧКОВІ
- НАСТІЛЬНІ
- СТЕЛЬОВІ
- ІНФОРМАЦІЙНІ НАКЛЕЙКИ НА СВІТИЛЬНИКИ

**DeLux**

**Світильник люмінесцентний меблевий • WL-011**

Код замовлення	Потужність, Вт	Цоколь	Тип лампи	Розмір, мм L/H/W	Тип баласта	Кількість в упаковці, шт
10008489	18	G13	T8	670/65/35	електронний	20
10008490	18	G13	T8	670/65/35	електромагнітний	20
10008491	30	G13	T8	980/65/35	електронний	12
10008492	36	G13	T8	1280/65/35	електронний	12
10008493	36	G13	T8	1280/65/35	електромагнітний	12

Матеріал: корпус – пластик, алюміній; плафон – пластик.

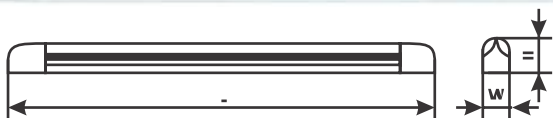

**Світильник люмінесцентний меблевий • WL-013**

Код замовлення	Потужність, Вт	Цоколь	Тип лампи	Розмір, мм L/H/W	Кількість в упаковці, шт
10008496	18	G13	T8	640/42/104	20
10008497	36	G13	T8	1250/42/104	12

Матеріал: корпус – пластик, алюміній; плафон – пластик.



**Світильник люмінесцентний меблевий • WL-013B**

Код замовлення	Потужність, Вт	Цоколь	Тип лампи	Розмір, мм L/W/H	Кількість в упаковці, шт
10008498	2x18	G13	T8	639/134/42	12
10008499	2x36	G13	T8	1248/134/42	12

Матеріал: корпус – пластик, алюміній; плафон – пластик.



**Світильник люмінесцентний меблевий • WL-026**

Код замовлення	Потужність, Вт	Цоколь	Тип лампи	Розмір, мм L/H/W	Кількість в упаковці, шт
10008503	6	G5	T5	268/42/22	30
10008504	8	G5	T5	343/42/22	30
10008500	13	G5	T5	573/42/22	30
10008501	21	G5	T5	904/42/22	30
10008502	28	G5	T5	1204/42/22	30

Матеріал: корпус – пластик; плафон – пластик.

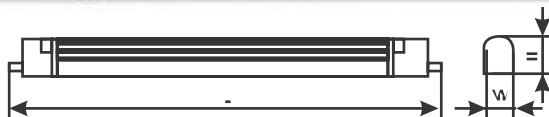

**Світильники люмінесцентні пиловологозахищені**

Код замовлення	Модель	Потужність, Вт	Цоколь	Тип лампи	Розмір, мм L/H/W	Кількість в упаковці, шт
10008594	P7258 PC	2x58	G13	T8	1570/110/160	10
10008589	FC7236 PC	2x36	G13	T8	1280/91/160	4

Матеріал: корпус – пластик ABS, плафон – полікарбонат (PC).  
FC7236 PC - світильник компенсуючий з конденсатором (PC).

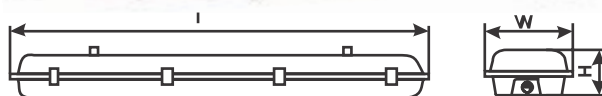

**Світильники люмінесцентні накладні балкового типу • FLP**

Код замовлення	Потужність, Вт	Цоколь	Тип лампи	Розмір, мм L	Кількість в упаковці, шт
10008482	15	G13	T8	450	10
10008483	20	G13	T8	620	10
10008484	30	G13	T8	935	10
10008485	40	G13	T8	1230	10
10008486	2x20	G13	T8	620	10
10008487	2x30	G13	T8	935	10
10008488	2x40	G13	T8	1230	10

Матеріал: корпус – сталь. Колір: білий

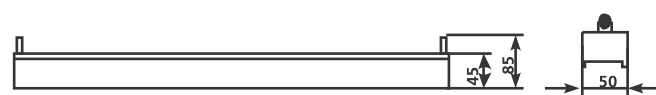
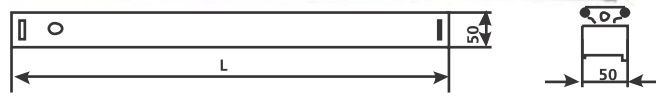

**НОВИНКА!**

**Світильник люмінесцентний меблевий • FLF**

Код замовлення	Потужність, Вт	Цоколь	Тип лампи	Розмір, мм L/H/W	Тип баласта	Кількість в упаковці, шт
10070866	8	G5	T5	347x85x35	електронний	12
10070867	13	G5	T5	575x85x35	електронний	12

Матеріал: корпус – метал, пластик, розсіювач – УФ стабілізований пластик.

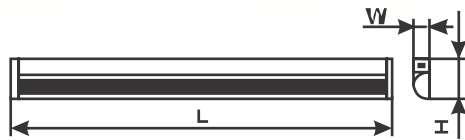

**НОВИНКА!**

**Світильник люмінесцентний меблевий • FLC**

Код замовлення	Потужність, Вт	Цоколь	Тип лампи	Розмір, мм L/H/W	Тип баласта	Кількість в упаковці, шт
10070868	8	G5	T5	705x116x33	електронний	10
10070869	13	G5	T5	933x116x33	електронний	10

Матеріал: корпус – метал, пластик, розсіювач – УФ стабілізований пластик.

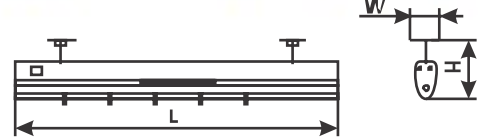

**НОВИНКА!**

**Світильник люмінесцентний меблевий • FLN-B**

Код замовлення	Потужність, Вт	Цоколь	Тип лампи	Розмір, мм L/H/W	Тип баласта	Кількість в упаковці, шт
10070870	8	G5	T5	582x140x85	електронний	12

Матеріал: корпус – метал, пластик, розсіювач – УФ стабілізований пластик.

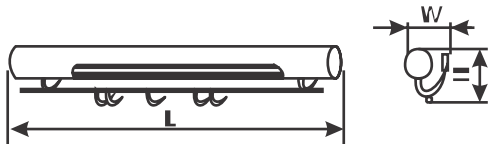

**НОВИНКА!**

**Світильник люмінесцентний меблевий • FLN**

Код замовлення	Потужність, Вт	Цоколь	Тип лампи	Розмір, мм L/H/W	Тип баласта	Кількість в упаковці, шт
10070871	11	G5	T5	681x46x54	електронний	5

Матеріал: корпус – метал, пластик, розсіювач – УФ стабілізований пластик, полицка – скло.

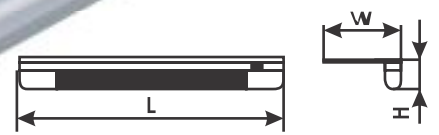

**НОВИНКА!**

**Світильник люмінесцентний меблевий • FLF-B**

Код замовлення	Потужність, Вт	Цоколь	Тип лампи	Розмір, мм L/H/W	Тип баласта	Кількість в упаковці, шт
10070872	8	G5	T5	349x83x43	електронний	20
10070873	13	G5	T5	577x83x43	електронний	20

Матеріал: корпус – метал, пластик, розсіювач – УФ стабілізований пластик.

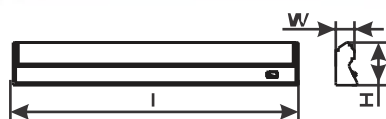

**НОВИНКА!**

**Світильник люмінесцентний накладний • FLP**

Код замовлення	Потужність, Вт	Цоколь	Тип лампи	Розмір, мм L/H/W	Тип баласта	Кількість в упаковці, шт
10070876	28	G5	T5	1186x60x100	електронний	12
10070877	2x28	G5	T5	1184x70x105	електронний	12

Матеріал: корпус – метал, пластик.

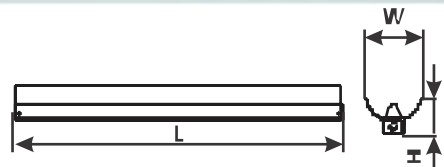

**НОВИНКА!**

Світильник люмінесцентний накладний • FLK

Код замовлення	Потужність, Вт	Цоколь	Тип лампи	Розмір, мм L/H/W	Тип баласта	Кількість в упаковці, шт
10070874	28	G5	T5	620x50x120	електронний	20
10070875	2x28	G5	T5	1220x50x120	електронний	12

Матеріал: корпус – метал, пластик, розсіювач – УФ стабілізований пластик.



**НОВИНКА!**

Світильник люмінесцентний меблевий • WL 012

Код замовлення	Потужність, Вт	Цоколь	Тип лампи	Розмір, мм L/H/W	Тип баласта	Кількість в упаковці, шт
10070878	15	G13	T8	512x88x50	електронний	20

Матеріал: корпус – метал, пластик, розсіювач – УФ стабілізований пластик.

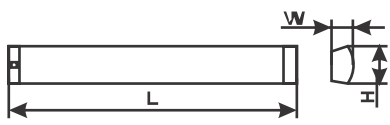

**Світильники аварійні (акумуляторні) • REL-205**

Код замовлення	Потужність, Вт	Цоколь	Тип лампи	Розмір, мм L/H/W	Кількість в упаковці, шт
10008425	20	G13	T8	680x103x80	6

Матеріал: корпус – пластик ABS, плафон – полікарбонат (PC).  
Спрацьовує тільки у випадку вимкнення струму.

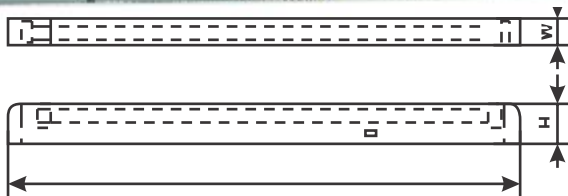

**Світильники аварійні (акумуляторні) • REL-228**

Код замовлення	Потужність, Вт	Цоколь	Тип лампи	Розмір, мм L/H/W	Кількість в упаковці, шт
10008427	2x8	G5	T5	430x80x76	12

Матеріал: корпус – пластик ABS, плафон – полікарбонат (PC).  
Спрацьовує тільки у випадку вимкнення струму.

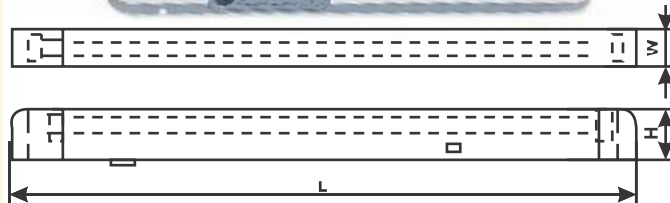

**Світильники аварійні (акумуляторні) • REL-116**

Код замовлення	Потужність, Вт	Цоколь	Тип лампи	Розмір, мм L/H/W	Кількість в упаковці, шт
10008423	6	G5	T5	250x60x100	24

Матеріал: корпус – пластик ABS, плафон – полікарбонат (PC).  
Спрацьовує тільки у випадку вимкнення струму.



**Світильники аварійні (акумуляторні) • REL-118**

Код замовлення	Потужність, Вт	Цоколь	Тип лампи	Розмір, мм L/H/W	Кількість в упаковці, шт
10008424	8	G5	T5	355x90x135	10

Матеріал: корпус – пластик ABS, плафон – полікарбонат (PC).  
Спрацьовує тільки у випадку вимкнення струму.

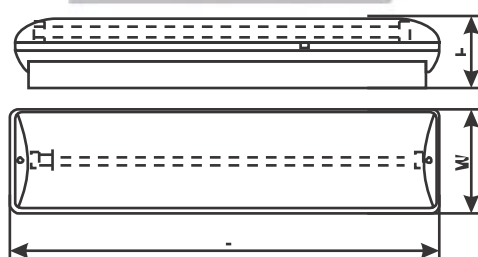

**Світильники аварійні (акумуляторні) • REL-218**

Код замовлення	Потужність, Вт	Цоколь	Тип лампи	Розмір, мм L/H/W	Кількість в упаковці, шт
10008426	2x8	G5	T5	355x90x135	10

Матеріал: корпус – пластик ABS, плафон – полікарбонат (PC).  
Спрацьовує тільки у випадку вимкнення струму.

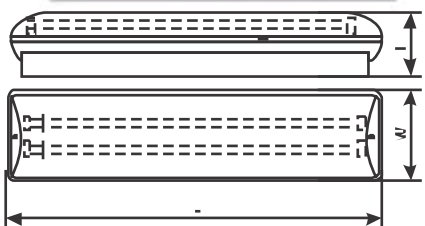

**НОВИНКА! Світильники аварійні (акумуляторні) • REL-203**

Код замовлення	Потужність, Вт	Цоколь	Тип лампи	Розмір, мм L/H/W	Кількість в упаковці, шт
10067652	2x6	G5	T5	290x95x90	10

Матеріал: корпус – пластик ABS, плафон – полікарбонат (PC).  
Колір: зелений/білий. Спрацьовує тільки у випадку вимкнення струму.

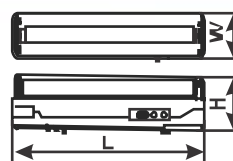

Світильник точковий поворотний (цинковий сплав, литво)

Код замовлення	Модель	Потужність, Вт	Тип лампи	Цоколь	D, мм	d, мм	H, мм	Колір	Кіл-ть в упаковці, шт
10008601	DR 39102R	30	R39	E14	90	75	77	золото	50
10008602	DR 39102R	30	R39	E14	90	75	77	хром	50
10008616	DR 50102R	60	R50	E14	103	85	93	золото	50
10008617	DR 50102R	60	R50	E14	103	85	93	черв.антич. мідь	50
10008618	DR 50102R	60	R50	E14	103	85	93	хром	50

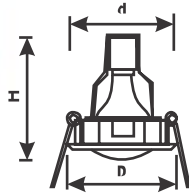

Світильник точковий поворотний (цинковий сплав, литво)

Код замовлення	Модель	Потужність, Вт	Тип лампи	Цоколь	D, мм	d, мм	H, мм	Колір	Кіл-ть в упаковці, шт
10008599	DR 39101R	30	R39	E14	90	75	77	золото	50
10008600	DR 39101R	30	R39	E14	90	75	77	хром	50
10008613	DR 50101R	60	R50	E14	103	85	93	золото	50
10008614	DR 50101R	60	R50	E14	103	85	93	черв. антич. мідь	50
10008615	DR 50101R	60	R50	E14	103	85	93	хром	50

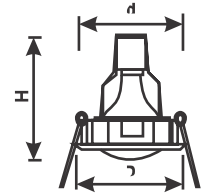

Світильник точковий поворотний (цинковий сплав, литво)

Код замовлення	Модель	Потужність, Вт	Тип лампи	Цоколь	D, мм	d, мм	H, мм	Колір	Кіл-ть в упаковці, шт
10008607	DR 39107R	30	R39	E14	88	75	75	хром мат. - золото	50
10008608	DR 39107R	30	R39	E14	88	75	75	хром мат. - хром	50
10008623	DR 50107R	60	R50	E14	103	85	93	хром мат. - золото	50
10008624	DR 50107R	60	R50	E14	103	85	93	хром мат. - хром	50

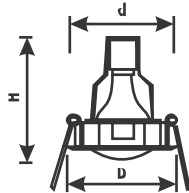

Світильник точковий поворотний (цинковий сплав, литво)

Код замовлення	Модель	Потужність, Вт	Тип лампи	Цоколь	D, мм	d, мм	H, мм	Колір	Кіл-ть в упаковці, шт
10008609	DR 39108R	30	R39	E14	105	75	76	хром мат. - золото	50
10008610	DR 39108R	30	R39	E14	105	75	76	хром мат. - хром	50
10008625	DR 50108R	60	R50	E14	118	85	92	хром мат. - золото	50
10008626	DR 50108R	60	R50	E14	118	85	92	хром мат. - хром	50

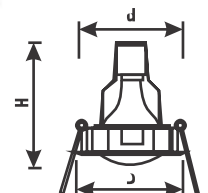

Світильник точковий поворотний (цинковий сплав, литво)

Код замовлення	Модель	Потужність, Вт	Тип лампи	Цоколь	D, мм	d, мм	H, мм	Колір	Кіл-ть в упаковці, шт
10008597	DR 39002R	30	R39	E14	82	75	77	хром мат. - золото	50
10008598	DR 39002R	30	R39	E14	82	75	77	хром мат. - хром	50
10008611	DR 50002R	60	R50	E14	97	85	93	хром мат. - золото	50
10008612	DR 50002R	60	R50	E14	97	85	93	хром мат. - хром	50

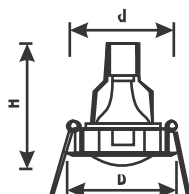

Світильник точковий поворотний (цинковий сплав, литво)

Код замовлення	Модель	Потужність, Вт	Тип лампи	Цоколь	D, мм	d, мм	H, мм	Колір	Кіл-ть в упаковці, шт
10008627	DR 50110R	60	R50	E14	103	85	93	перл.зол.-срібло	50
10008628	DR 50110R	60	R50	E14	103	85	93	зелен.антич. мідь	50
10008629	DR 50110R	60	R50	E14	103	85	93	черв.антич. мідь	50
10008630	DR 50110R	60	R50	E14	103	85	93	хром - золото	50

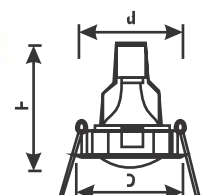

**НОВИНКА!**

**Світильник точковий неповоротний (алюміній, литво)**

Код замовлення	Модель	Потужність, Вт	Тип лампи	Цоколь	D, мм	d, мм	H, мм	Колір	Кіл-ть в упаковці, шт
10070879	HDL16141	50	MR16	G5.3	78	65	25	срібло	50
10070880	HDL16141	50	MR16	G5.3	78	65	25	золото	50

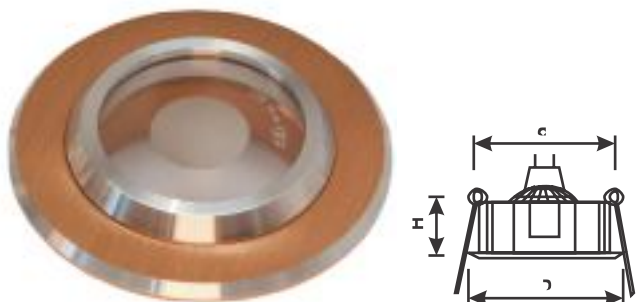

**НОВИНКА!**

**Світильник точковий поворотний (алюміній, литво)**

Код замовлення	Модель	Потужність, Вт	Тип лампи	Цоколь	D, мм	d, мм	H, мм	Колір	Кіл-ть в упаковці, шт
10070883	HDL16143R	50	MR16	G5.3	86	70	25	срібло/золото	50
10070884	HDL16143R	50	MR16	G5.3	86	70	25	золото/срібло	50
10070885	HDL1143R	35	MR11	G5.3	75	60	25	срібло/золото	100



**НОВИНКА!**

**Світильник точковий поворотний (алюміній, литво)**

Код замовлення	Модель	Потужність, Вт	Тип лампи	Цоколь	D, мм	d, мм	H, мм	Колір	Кіл-ть в упаковці, шт
10070881	HDL16142R	50	MR16	G5.3	84.5	70	35	срібло/золото	50

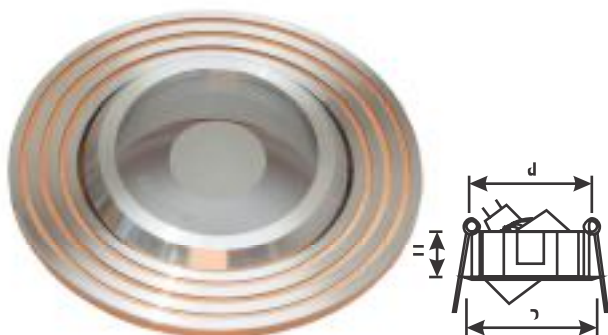

**НОВИНКА!**

**Світильник точковий поворотний (алюміній, литво)**

Код замовлення	Модель	Потужність, Вт	Тип лампи	Цоколь	D, мм	d, мм	H, мм	Колір	Кіл-ть в упаковці, шт
10070886	HDL16144R	50	MR16	G5.3	84.5	70	35	срібло	50
10070887	HDL11144R	35	MR11	G5.3	68	60	23	срібло	100
10070888	HDL16144R	50	MR16	G5.3	84.5	70	35	золото	50
10070889	HDL11144R	35	MR11	G5.3	68	60	23	золото	100



**НОВИНКА!**

**Світильник точковий поворотний (алюміній, литво)**

Код замовлення	Модель	Потужність, Вт	Тип лампи	Цоколь	D, мм	d, мм	H, мм	Колір	Кіл-ть в упаковці, шт
10070882	HDL11142R	35	MR11	G5.3	68	60	23	срібло/золото	100

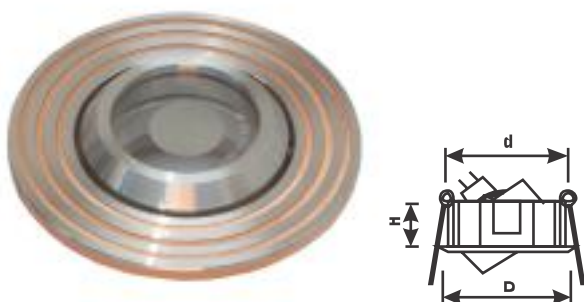

**НОВИНКА!**

**Світильник точковий поворотний (алюміній, литво)**

Код замовлення	Модель	Потужність, Вт	Тип лампи	Цоколь	D, мм	d, мм	H, мм	Колір	Кіл-ть в упаковці, шт
10070890	HDL16145R	50	MR16	G5.3	92	80	38	срібло/золото	50
10070891	HDL16145R	50	MR16	G5.3	92	80	38	золото/срібло	50



**НОВИНКА!**

Світильник точковий неповоротний (алюміній, литво)

Код замовлення	Модель	Потужність, Вт	Тип лампи	Цоколь	D, мм	d, мм	H, мм	Колір	Кіл-ть в упаковці, шт
10070893	HDL16146	50	MR16	G5.3	75	65	42	золото	50

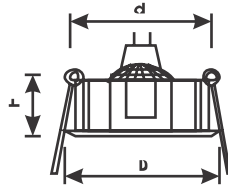

**НОВИНКА!**

Світильник точковий неповоротний (алюміній, литво)

Код замовлення	Модель	Потужність, Вт	Тип лампи	Цоколь	D, мм	d, мм	H, мм	Колір	Кіл-ть в упаковці, шт
10070892	HDL16146	50	MR16	G5.3	75	65	42	срібло	50

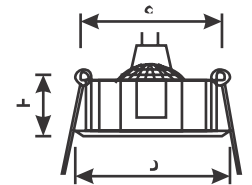

**НОВИНКА!**

Світильник точковий поворотний (цинковий сплав, литво)

Код замовлення	Модель	Потужність, Вт	Тип лампи	Цоколь	D, мм	d, мм	H, мм	Колір	Кіл-ть в упаковці, шт
10063212	DR50111R	60	R50	E14	103	85	93	хром матовий-хром	50
10063213	DR39111R	30	R39	E14	89	89	80	хром матовий-хром	50

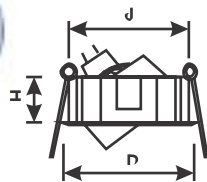

**НОВИНКА!**

Світильник точковий поворотний (цинковий сплав, литво)

Код замовлення	Модель	Потужність, Вт	Тип лампи	Цоколь	D, мм	d, мм	H, мм	Колір	Кіл-ть в упаковці, шт
10063214	HDL16127R	50	MR16	G5.3	82	75	35	хром матовий-хром	100

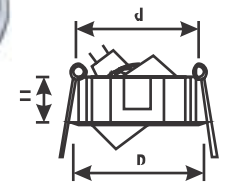

**НОВИНКА!**

Світильник точковий неповоротний (цинковий сплав, литво)

Код замовлення	Модель	Потужність, Вт	Тип лампи	Цоколь	D, мм	d, мм	H, мм	Колір	Кіл-ть в упаковці, шт
10063275	HDL16132	50	MR16	G5.3	82	68	33	хром матовий-хром	100

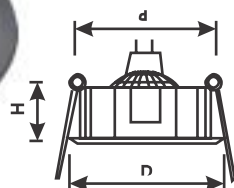

**НОВИНКА!**

Світильник точковий неповоротний (цинковий сплав, литво)

Код замовлення	Модель	Потужність, Вт	Тип лампи	Цоколь	D, мм	d, мм	H, мм	Колір	Кіл-ть в упаковці, шт
10063216	HDL16133	50	MR16	G5.3	82	75	35	титан/хром-білий	100
10063217	HDL16133	50	MR16	G5.3	82	75	35	хром матовий/хром білий	100
10063218	HDL16133	50	MR16	G5.3	82	75	35	хром матовий/золото біле	100

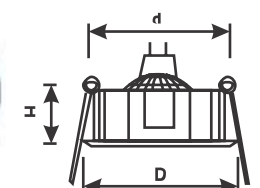

**Світильник точковий неповоротний (сталь, прес)**

Код замовлення	Модель	Потужність, Вт	Тип лампи	Цоколь	D, мм	d, мм	H, мм	Колір	Кіл-ть в упаковці, шт
10008755	HL 11001	35	MR11	G4	60	41	22	білий	100
10008756	HL 11001	35	MR11	G4	60	41	22	золото	100
10008757	HL 11001	35	MR11	G4	60	41	22	хром	100
10008758	HL 11001	35	MR11	G4	60	41	22	хром мат.	100
10008766	HL 16001	50	MR16	G5.3	83	57	25	білий	100
10008767	HL 16001	50	MR16	G5.3	83	57	25	золото	100
10008768	HL 16001	50	MR16	G5.3	83	57	25	хром	100
10008769	HL 16001	50	MR16	G5.3	83	57	25	хром мат.	100



**Світильник точковий поворотний (сталь, прес)**

Код замовлення	Модель	Потужність, Вт	Тип лампи	Цоколь	D, мм	d, мм	H, мм	Колір	Кіл-ть в упаковці, шт
10008759	HL 11002R	35	MR11	G4	76	55	23	білий	100
10008760	HL 11002R	35	MR11	G4	76	55	23	золото	100
10008761	HL 11002R	35	MR11	G4	76	55	23	хром	100
10008762	HL 11002R	35	MR11	G4	76	55	23	хром мат.	100
10008770	HL 16002R	50	MR16	G5.3	98	74	29	білий	100
10008771	HL 16002R	50	MR16	G5.3	98	74	29	золото	100
10008772	HL 16002R	50	MR16	G5.3	98	74	29	хром	100
10008773	HL 16002R	50	MR16	G5.3	98	74	29	хром мат.	100



**Світильник точковий поворотний (сталь, прес)**

Код замовлення	Модель	Потужність, Вт	Тип лампи	Цоколь	D, мм	d, мм	H, мм	Колір	Кіл-ть в упаковці, шт
10008763	HL 11003R	35	MR11	G4	76	55	45	золото	100
10008764	HL 11003R	35	MR11	G4	76	55	45	хром	100
10008765	HL 11003R	35	MR11	G4	76	55	45	хром мат.	100
10008774	HL 16003R	50	MR16	G5.3	98	80	52	білий	100
10008775	HL 16003R	50	MR16	G5.3	98	80	52	золото	100
10008776	HL 16003R	50	MR16	G5.3	98	80	52	хром	100
10008777	HL 16003R	50	MR16	G5.3	98	80	52	хром мат.	100



**Світильник точковий неповоротний (сталь, прес)**

Код замовлення	Модель	Потужність, Вт	Тип лампи	Цоколь	D, мм	d, мм	H, мм	Колір	Кіл-ть в упаковці, шт
10008778	HL 16101	50	MR16	G5.3	84	65	59	золото	100
10008779	HL 16101	50	MR16	G5.3	84	65	59	хром	100

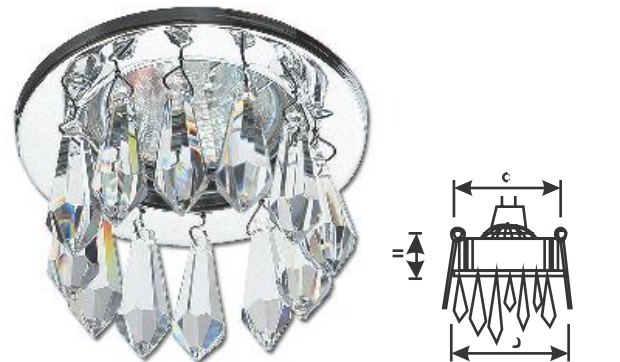

**Світильник точковий неповоротний (сталь, прес)**

Код замовлення	Модель	Потужність, Вт	Тип лампи	Цоколь	D, мм	d, мм	H, мм	Колір	Кіл-ть в упаковці, шт
10008780	R39S	30	R39	E14	77	60	75	білий	100
10008781	R39S	30	R39	E14	77	60	75	золото	100
10008782	R39S	30	R39	E14	77	60	75	золото антик	100
10008783	R39S	30	R39	E14	77	60	75	хром	100
10008784	R39S	30	R39	E14	77	60	75	хром мат.	100
10008790	R50S	60	R50	E14	88	72	90	білий	100
10008791	R50S	60	R50	E14	88	72	90	золото	100
10008792	R50S	60	R50	E14	88	72	90	золото антик	100
10008793	R50S	60	R50	E14	88	72	90	хром	100
10008794	R50S	60	R50	E14	88	72	90	хром мат.	100
10008800	R63S	60	R63	E27	105	86	109	білий	100
10008801	R63S	60	R63	E27	105	86	109	золото	100
10008802	R63S	60	R63	E27	105	86	109	золото антик	100
10008803	R63S	60	R63	E27	105	86	109	хром	100
10008804	R63S	60	R63	E27	105	86	109	хром мат.	100
10008805	R80S	100	R80	E27	136	110	114	білий	100
10008806	R80S	100	R80	E27	136	110	114	золото	100
10008807	R80S	100	R80	E27	136	110	114	золото антик	100
10008808	R80S	100	R80	E27	136	110	114	хром	100
10008809	R80S	100	R80	E27	136	110	114	хром мат.	100



**Світильник точковий неповоротний (сталь, прес)**

Код замовлення	Модель	Потужність, Вт	Тип лампи	Цоколь	D, мм	d, мм	H, мм	Колір	Кіл-ть в упаковці, шт
10008785	R39SG	30	R39	E14	66	53	100	білий	100
10008786	R39SG	30	R39	E14	66	53	100	золото	100
10008787	R39SG	30	R39	E14	66	53	100	золото антик	100
10008788	R39SG	30	R39	E14	66	53	100	хром	100
10008789	R39SG	30	R39	E14	66	53	100	хром мат.	100
10008795	R50SG	60	R50	E14	91	70	125	білий	100
10008796	R50SG	60	R50	E14	91	70	125	золото	100
10008797	R50SG	60	R50	E14	91	70	125	золото антик	100
10008798	R50SG	60	R50	E14	91	70	125	хром	100
10008799	R50SG	60	R50	E14	91	70	125	хром мат.	100

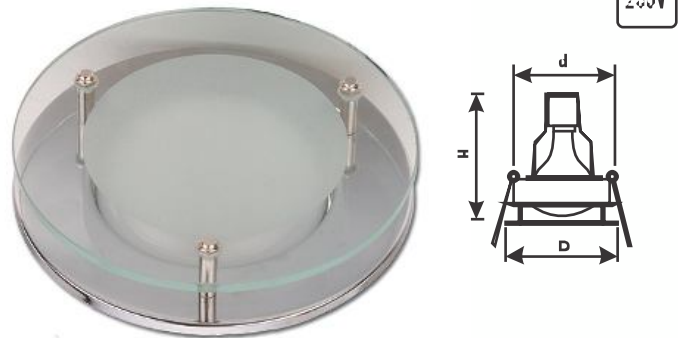

Світильник точковий неповоротний (сталь, прес)\*

Код замовлення	Модель	Потужність, Вт	Тип лампи	Цоколь	D, мм	d, мм	H, мм	Колір	Кіл-ть в упаковці, шт
10008631	FL J020	20 (в компл.)	JC	G4	71	60	20	білий	100
10038322	FL J020	20 (в компл.)	JC	G4	71	60	20	хром	100
10038425	FL J020	20 (в компл.)	JC	G4	71	60	20	хром мат.	100
10038424	FL J020	20 (в компл.)	JC	G4	71	60	20	золото	100

2V

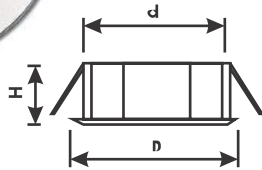

\*Лампа в комплекті

Світильник точковий неповоротний (цинковий сплав, литво)

Код замовлення	Модель	Потужність, Вт	Тип лампи	Цоколь	D, мм	d, мм	H, мм	Колір	Кіл-ть в упаковці, шт
10008636	FL J030	20	JC	G4	30	26	30	золото	100
10008637	FL J030	20	JC	G4	30	26	30	хром	100

12V

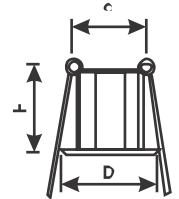

Світильник точковий неповоротний (цинковий сплав, литво)

Код замовлення	Модель	Потужність, Вт	Тип лампи	Цоколь	D, мм	d, мм	H, мм	Колір	Кіл-ть в упаковці, шт
10008673	HDL 16009	50	MR16	G5.3	80x80	75	34	золото мат.	100
10008674	HDL 16009	50	MR16	G5.3	80x80	75	34	хром	100

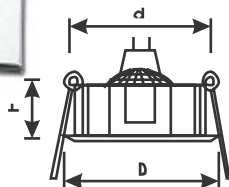

Світильник точковий поворотний (цинковий сплав, литво)

Код замовлення	Модель	Потужність, Вт	Тип лампи	Цоколь	D, мм	d, мм	H, мм	Колір	Кіл-ть в упаковці, шт
10008675	HDL 16009R	50	MR16	G5.3	80x80	75	34	золото мат.	100
10008676	HDL 16009R	50	MR16	G5.3	80x80	75	34	хром	100

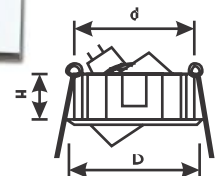

Світильник точковий неповоротний (цинковий сплав, литво)

Код замовлення	Модель	Потужність, Вт	Тип лампи	Цоколь	D, мм	d, мм	H, мм	Колір	Кіл-ть в упаковці, шт
10008646	HDL 16001	50	MR16	G5.3	77	58	33	білий	100
10008647	HDL 16001	50	MR16	G5.3	77	58	33	золото	100
10008648	HDL 16001	50	MR16	G5.3	77	58	33	хром	100
10008649	HDL 16001	50	MR16	G5.3	77	58	33	хром мат.	100

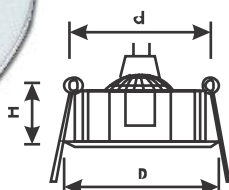

Світильник точковий поворотний (цинковий сплав, литво)

Код замовлення	Модель	Потужність, Вт	Тип лампи	Цоколь	D, мм	d, мм	H, мм	Колір	Кіл-ть в упаковці, шт
10008650	HDL 16001R	50	MR16	G5.3	82	72	33	білий	100
10008651	HDL 16001R	50	MR16	G5.3	82	72	33	золото	100
10008652	HDL 16001R	50	MR16	G5.3	82	72	33	хром	100
10008653	HDL 16001R	50	MR16	G5.3	82	72	33	хром мат.	100

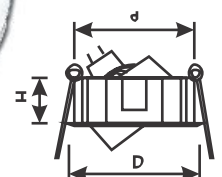

**Світильник точковий неповоротний (цинковий сплав, литво)**

Код замовлення	Модель	Потужність, Вт	Тип лампи	Цоколь	D, мм	d, мм	H, мм	Колір	Кіл-ть в упаковці, шт
10008640	HDL 11002	35	MR11	G4	58	52	30	зол. мат. - хром	100
10008641	HDL 11002	35	MR11	G4	58	52	30	хром мат.-золото	100
10008642	HDL 11002	35	MR11	G4	58	52	30	хром мат.-хром	100
10008654	HDL 16002	50	MR16	G5.3	78	62	30	зол. мат. - хром	100
10008655	HDL 16002	50	MR16	G5.3	78	62	30	хром мат.-золото	100
10008656	HDL 16002	50	MR16	G5.3	78	62	30	хром мат.-хром	100

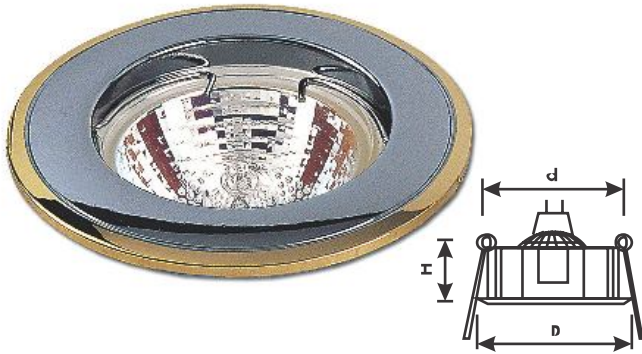

**Світильник точковий поворотний (цинковий сплав, литво)**

Код замовлення	Модель	Потужність, Вт	Тип лампи	Цоколь	D, мм	d, мм	H, мм	Колір	Кіл-ть в упаковці, шт
10008643	HDL 11002R	35	MR11	G4	68	60	33	зол. мат. - хром	100
10008644	HDL 11002R	35	MR11	G4	68	60	33	хром мат.-золото	100
10008645	HDL 11002R	35	MR11	G4	68	60	33	хром мат.-хром	100
10008657	HDL16002R	50	MR16	G5.3	80	72	33	зол. мат. - хром	100
10008658	HDL16002R	50	MR16	G5.3	80	72	33	хром мат.-золото	100
10008659	HDL16002R	50	MR16	G5.3	80	72	33	хром мат.-хром	100



**Світильник точковий неповоротний (цинковий сплав, литво)**

Код замовлення	Модель	Потужність, Вт	Тип лампи	Цоколь	D, мм	d, мм	H, мм	Колір	Кіл-ть в упаковці, шт
10008667	HDL 16007	50	MR16	G5.3	80	60	35	зол. мат.	100
10008668	HDL 16007	50	MR16	G5.3	80	60	35	хром	100
10008669	HDL 16007	50	MR16	G5.3	80	60	35	хром мат.	100

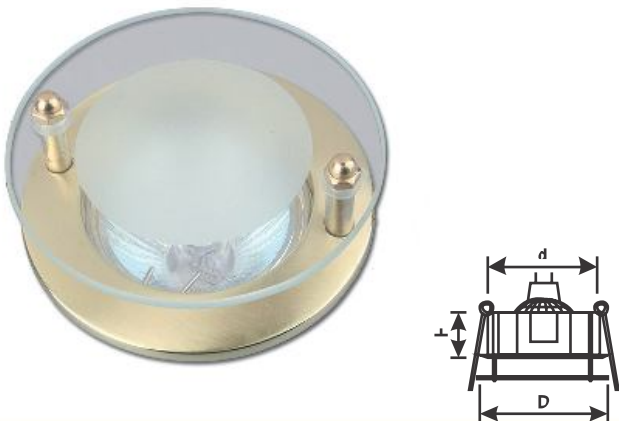

**Світильник точковий неповоротний (цинковий сплав, литво)**

Код замовлення	Модель	Потужність, Вт	Тип лампи	Цоколь	D, мм	d, мм	H, мм	Колір	Кіл-ть в упаковці, шт
10008670	HDL 16008	50	MR16	G5.3	85x85	63	50	зол. мат.	100
10008671	HDL 16008	50	MR16	G5.3	85x85	63	50	хром	100
10008672	HDL 16008	50	MR16	G5.3	85x85	63	50	хром мат.	100



**Світильник точковий поворотний (цинковий сплав, литво)**

Код замовлення	Модель	Потужність, Вт	Тип лампи	Цоколь	D, мм	d, мм	H, мм	Колір	Кіл-ть в упаковці, шт
10008678	HDL 16101R	50	MR16	G5.3	90	75	35	золото	100
10008679	HDL 16101R	50	MR16	G5.3	90	75	35	черв.антич. мідь	100
10008680	HDL 16101R	50	MR16	G5.3	90	75	35	хром мат.	100
10008677	HDL 16101R	50	MR16	G5.3	90	75	35	зелен.антич. мідь	100

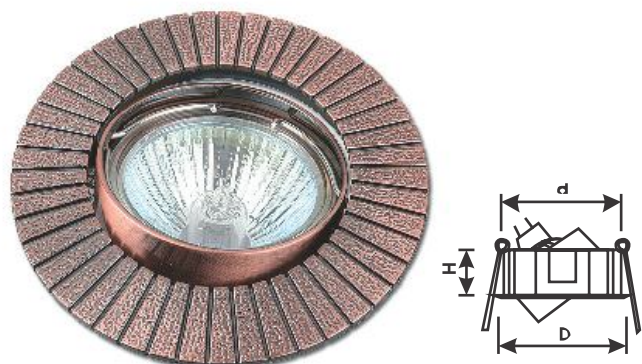

**Світильник точковий поворотний (цинковий сплав, литво)**

Код замовлення	Модель	Потужність, Вт	Тип лампи	Цоколь	D, мм	d, мм	H, мм	Колір	Кіл-ть в упаковці, шт
10008681	HDL 16102R	50	MR16	G5.3	82	75	35	золото	100
10008682	HDL 16102R	50	MR16	G5.3	82	75	35	черв.антич. мідь	100
10008683	HDL 16102R	50	MR16	G5.3	82	75	35	хром мат.	100



Світильник точковий поворотний (цинковий сплав, литво)

Код замовлення	Модель	Потужність, Вт	Тип лампи	Цоколь	D, мм	d, мм	H, мм	Колір	Кіл-ть в упаковці, шт
10008684	HDL 16103R	50	MR16	G5.3	85	75	33	білий	100
10008685	HDL 16103R	50	MR16	G5.3	85	75	33	зелен.антич. мідь	100
10008686	HDL 16103R	50	MR16	G5.3	85	75	33	черв.антич. мідь	100
10008687	HDL 16103R	50	MR16	G5.3	85	75	33	хром мат.-золото	100
10008688	HDL 16103R	50	MR16	G5.3	85	75	33	хром мат.-хром	100

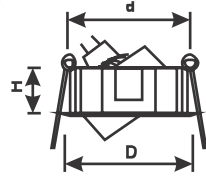

Світильник точковий поворотний (цинковий сплав, литво)

Код замовлення	Модель	Потужність, Вт	Тип лампи	Цоколь	D, мм	d, мм	H, мм	Колір	Кіл-ть в упаковці, шт
10008749	HDL 16124R	50	MR16	G5.3	90	75	30	хром мат.-золото	100

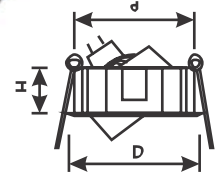

Світильник точковий поворотний (цинковий сплав, литво)

Код замовлення	Модель	Потужність, Вт	Тип лампи	Цоколь	D, мм	d, мм	H, мм	Колір	Кіл-ть в упаковці, шт
10008689	HDL 16104R	50	MR16	G5.3	90x90	80	33	хром мат.-золото	100

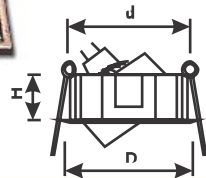

Світильник точковий поворотний (цинковий сплав, литво)

Код замовлення	Модель	Потужність, Вт	Тип лампи	Цоколь	D, мм	d, мм	H, мм	Колір	Кіл-ть в упаковці, шт
10008702	HDL 16112R	50	MR16	G5.3	107x85	74	29	золото	100
10008703	HDL 16112R	50	MR16	G5.3	107x85	74	29	черв.антич. мідь	100
10008704	HDL 16112R	50	MR16	G5.3	107x85	74	29	хром	100
10008705	HDL 16112R	50	MR16	G5.3	107x85	74	29	хром мат.	100

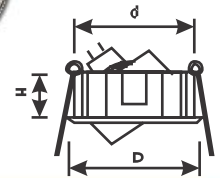

Світильник точковий поворотний(цинковий сплав, литво)

Код замовлення	Модель	Потужність, Вт	Тип лампи	Цоколь	D, мм	d, мм	H, мм	Колір	Кіл-ть в упаковці, шт
10008706	HDL 16113R	50	MR16	G5.3	90	75	25	золото	100
10008707	HDL 16113R	50	MR16	G5.3	90	75	25	черв.антич. мідь	100
10008708	HDL 16113R	50	MR16	G5.3	90	75	25	хром мат.	100

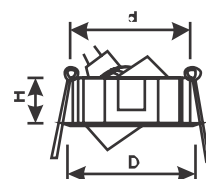

Світильник точковий неповоротний (цинковий сплав, литво)

Код замовлення	Модель	Потужність, Вт	Тип лампи	Цоколь	D, мм	d, мм	H, мм	Колір	Кіл-ть в упаковці, шт
10008638	HDL J001	20	JC	G4	50	27	30	золото	100
10008639	HDL J001	50	MR16	G5.3	90	75	25	хром	100

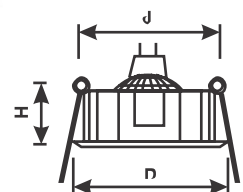

**Світильник точковий поворотний (цинковий сплав, литво)**

Код замовлення	Модель	Потужність, Вт	Тип лампи	Цоколь	D, мм	d, мм	H, мм	Колір	Кіл-ть в упаковці, шт
10008709	HDL 16114R	50	MR16	G5.3	92	74	29	зол. мат.	100
10008710	HDL 16114R	50	MR16	G5.3	92	74	29	золото	100
10008711	HDL 16114R	50	MR16	G5.3	92	74	29	хром	100
10008712	HDL 16114R	50	MR16	G5.3	92	74	29	хром мат.	100

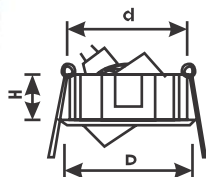

**Світильник точковий поворотний (цинковий сплав, литво)**

Код замовлення	Модель	Потужність, Вт	Тип лампи	Цоколь	D, мм	d, мм	H, мм	Колір	Кіл-ть в упаковці, шт
10008713	HDL 16115R	50	MR16	G5.3	90	75	25	зол. мат.	100
10008714	HDL 16115R	50	MR16	G5.3	90	75	25	золото	100
10008715	HDL 16115R	50	MR16	G5.3	90	75	25	хром	100
10008716	HDL 16115R	50	MR16	G5.3	90	75	25	хром мат.	100

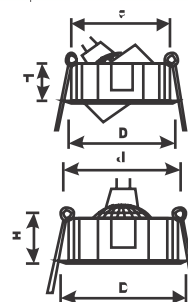

**Світильник точковий поворотний (цинковий сплав, литво)**

Код замовлення	Модель	Потужність, Вт	Тип лампи	Цоколь	D, мм	d, мм	H, мм	Колір	Кіл-ть в упаковці, шт
10008717	HDL 16116R	50	MR16	G5.3	90	75	25	зол. мат.	100
10008718	HDL 16116R	50	MR16	G5.3	90	75	25	золото	100
10008719	HDL 16116R	50	MR16	G5.3	90	75	25	хром	100
10008720	HDL 16116R	50	MR16	G5.3	90	75	25	хром мат.	100

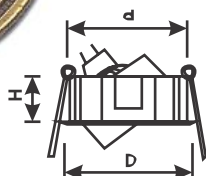

**Світильник точковий поворотний (цинковий сплав, литво)**

Код замовлення	Модель	Потужність, Вт	Тип лампи	Цоколь	D, мм	d, мм	H, мм	Колір	Кіл-ть в упаковці, шт
10008721	HDL 16117R	50	MR16	G5.3	92	80	25	зол. мат.	100
10008722	HDL 16117R	50	MR16	G5.3	92	80	25	золото	100
10008723	HDL 16117R	50	MR16	G5.3	92	80	25	хром	100
10008724	HDL 16117R	50	MR16	G5.3	92	80	25	хром мат.	100

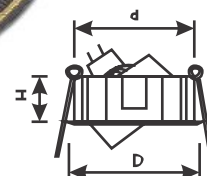

**Світильник точковий поворотний (цинковий сплав, литво)**

Код замовлення	Модель	Потужність, Вт	Тип лампи	Цоколь	D, мм	d, мм	H, мм	Колір	Кіл-ть в упаковці, шт
10008725	HDL 16118R	50	MR16	G5.3	85	75	25	зол. мат.	100
10008726	HDL 16118R	50	MR16	G5.3	85	75	25	золото	100
10008727	HDL 16118R	50	MR16	G5.3	85	75	25	хром	100
10008728	HDL 16118R	50	MR16	G5.3	85	75	25	хром мат.	100

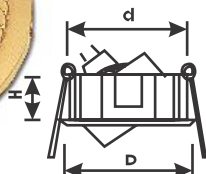

**Світильник точковий поворотний (цинковий сплав, литво)**

Код замовлення	Модель	Потужність, Вт	Тип лампи	Цоколь	D, мм	d, мм	H, мм	Колір	Кіл-ть в упаковці, шт
10008729	HDL 16119R	50	MR16	G5.3	92	80	27	зол. мат.	100
10008730	HDL 16119R	50	MR16	G5.3	92	80	27	золото	100
10008731	HDL 16119R	50	MR16	G5.3	92	80	27	хром	100
10008732	HDL 16119R	50	MR16	G5.3	92	80	27	хром мат.	100

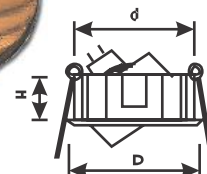

Світильник точковий поворотний (цинковий сплав, литво)

Код замовлення	Модель	Потужність, Вт	Тип лампи	Цоколь	D, мм	d, мм	H, мм	Колір	Кіл-ть в упаковці, шт
10008733	HDL 16120R	50	MR16	G5.3	92	80	27	зол. мат.	100
10008734	HDL 16120R	50	MR16	G5.3	92	80	27	золото	100
10008735	HDL 16120R	50	MR16	G5.3	92	80	27	хром	100
10008736	HDL 16120R	50	MR16	G5.3	92	80	27	хром мат.	100

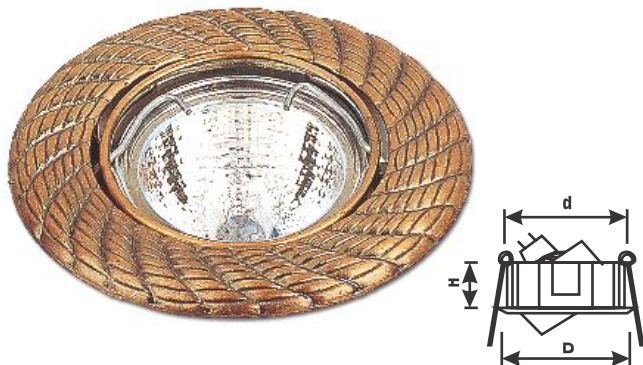

Світильник точковий поворотний (цинковий сплав, литво)

Код замовлення	Модель	Потужність, Вт	Тип лампи	Цоколь	D, мм	d, мм	H, мм	Колір	Кіл-ть в упаковці, шт
10008737	HDL 16121R	50	MR16	G5.3	100	80	25	зол. мат.	100
10008738	HDL 16121R	50	MR16	G5.3	100	80	25	золото	100
10008739	HDL 16121R	50	MR16	G5.3	100	80 <td 25	хром	100	
10008740	HDL 16121R	50	MR16	G5.3	100	80	25	хром мат.	100

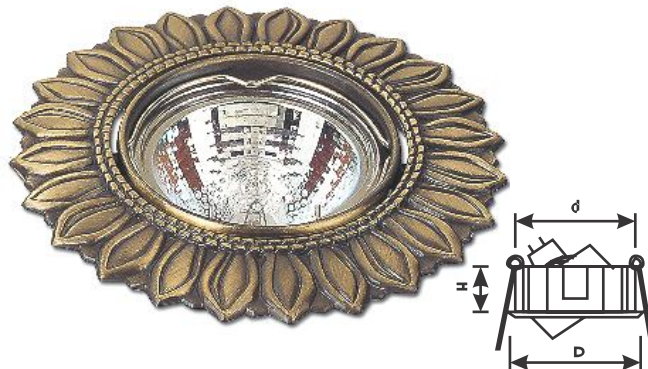

Світильник точковий поворотний (цинковий сплав, литво)

Код замовлення	Модель	Потужність, Вт	Тип лампи	Цоколь	D, мм	d, мм	H, мм	Колір	Кіл-ть в упаковці, шт
10008741	HDL 16122R	50	MR16	G5.3	92	80	25	зол. мат.	100
10008742	HDL 16122R	50	MR16	G5.3	92	80	25	золото	100
10008743	HDL 16122R	50	MR16	G5.3	92	80	25	хром	100
10008744	HDL 16122R	50	MR16	G5.3	92	80	25	хром мат.	100



Світильник точковий поворотний (цинковий сплав, литво)

Код замовлення	Модель	Потужність, Вт	Тип лампи	Цоколь	D, мм	d, мм	H, мм	Колір	Кіл-ть в упаковці, шт
10008754	HDL 16126R	50	MR16	G5.3	105	75	27	зелен.антич. мідь	100

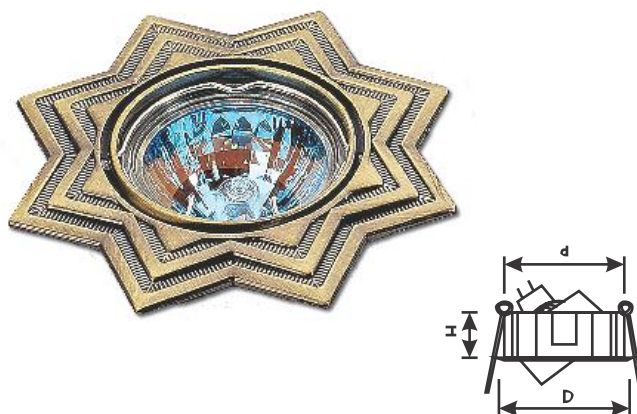

Світильник точковий неповоротний (цинковий сплав, литво)

Код замовлення	Модель	Потужність, Вт	Тип лампи	Цоколь	D, мм	d, мм	H, мм	Колір	Кіл-ть в упаковці, шт
10008745	HDL 16123	50	MR16	G5.3	82	65	25	зол. мат.	100
10008746	HDL 16123	50	MR16	G5.3	82	65	25	золото	100
10008747	HDL 16123	50	MR16	G5.3	82	65	25	хром	100
10008748	HDL 16123	50	MR16	G5.3	82	65	25	хром мат.	100



Світильник точковий поворотний (цинковий сплав, литво)

Код замовлення	Модель	Потужність, Вт	Тип лампи	Цоколь	D, мм	d, мм	H, мм	Колір	Кіл-ть в упаковці, шт
10008750	HDL 16125R	50	MR16	G5.3	92	73	25	зол. мат.	100
10008751	HDL 16125R	50	MR16	G5.3	92	73	25	золото	100
10008752	HDL 16125R	50	MR16	G5.3	92	73	25	хром	100
10008753	HDL 16125R	50	MR16	G5.3	92	73	25	хром мат.	100



**Світильник точковий поворотний (цинковий сплав, литво)**

Код замовлення	Модель	Потужність, Вт	Тип лампи	Цоколь	D, мм	d, мм	H, мм	Колір	Кіл-ть в упаковці, шт
10008700	HDL 16110R	50	MR16	G5,3	90	75	35	перл.зол.-срібло	100
10008701	HDL 16110R	50	MR16	G5,3	90	75	35	хром - золото	100

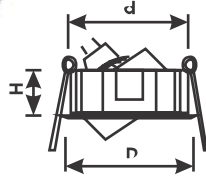

**Світильник точковий поворотний (цинковий сплав, литво)**

Код замовлення	Модель	Потужність, Вт	Тип лампи	Цоколь	D, мм	d, мм	H, мм	Колір	Кіл-ть в упаковці, шт
10008660	HDL 16003R	50	MR16	G5,3	95	75	38	хром мат. - золото	100

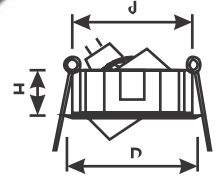

**Світильник точковий поворотний (цинковий сплав, литво)**

Код замовлення	Модель	Потужність, Вт	Тип лампи	Цоколь	D, мм	d, мм	H, мм	Колір	Кіл-ть в упаковці, шт
10008690	HDL 16105R	50	MR16	G5,3	82x82	72	33	зол. мат.-хром	100
10008691	HDL 16105R	50	MR16	G5,3	82x82	72	33	хром мат. - золото	100

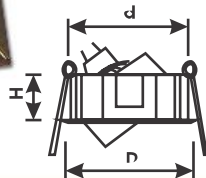

**Світильник точковий поворотний (цинковий сплав, литво)**

Код замовлення	Модель	Потужність, Вт	Тип лампи	Цоколь	D, мм	d, мм	H, мм	Колір	Кіл-ть в упаковці, шт
10008692	HDL 16106R	50	MR16	G5,3	90	72	33	зол. мат.-хром	100
10008693	HDL 16106R	50	MR16	G5,3	90	72	33	хром мат. - золото	100

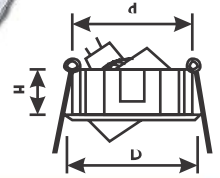

**Світильник точковий неповоротний (цинковий сплав, литво)**

Код замовлення	Модель	Потужність, Вт	Тип лампи	Цоколь	D, мм	d, мм	H, мм	Колір	Кіл-ть в упаковці, шт
10008694	HDL 16107	50	MR16	G5,3	82	70	35	зол. мат.-хром	100
10008695	HDL 16107	50	MR16	G5,3	82	70	35	хром мат. - золото	100

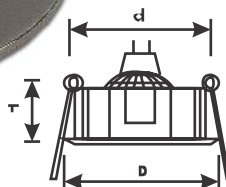

**Світильник точковий поворотний (цинковий сплав, литво)**

Код замовлення	Модель	Потужність, Вт	Тип лампи	Цоколь	D, мм	d, мм	H, мм	Колір	Кіл-ть в упаковці, шт
10008696	HDL 16108R	50	MR16	G5,3	105x85	75	33	зол. мат.-хром	100
10008697	HDL 16108R	50	MR16	G5,3	105x85	75	33	хром мат. - золото	100

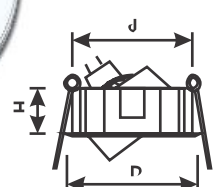

Світильник точковий поворотний (цинковий сплав, литво)

Код замовлення	Модель	Потужність, Вт	Тип лампи	Цоколь	D, мм	d, мм	H, мм	Колір	Кіл-ть в упаковці, шт
10008661	HDL 16004R	50	MR16	G5.3	95	80	28	хром мат.- золото	100
10008662	HDL 16004R	50	MR16	G5.3	95	80	28	хром мат. - хром	100

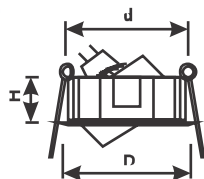

Світильник точковий неповоротний (цинковий сплав, литво)

Код замовлення	Модель	Потужність, Вт	Тип лампи	Цоколь	D, мм	d, мм	H, мм	Колір	Кіл-ть в упаковці, шт
10008663	HDL 16005	50	MR16	G5.3	82	68	33	зол. мат.-хром	100
10008664	HDL 16005	50	MR16	G5.3	82	68	33	хром мат. - золото	100

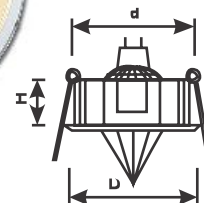

Світильник точковий неповоротний (цинковий сплав, литво)

Код замовлення	Модель	Потужність, Вт	Тип лампи	Цоколь	D, мм	d, мм	H, мм	Колір	Кіл-ть в упаковці, шт
10008665	HDL 16006	50	MR16	G5.3	82	68	33	зол. мат.-хром	100
10008666	HDL 16006	50	MR16	G5.3	82	68	33	хром мат. - золото	100

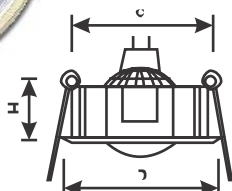

Світильник точковий неповоротний (цинковий сплав, литво)

Код замовлення	Модель	Потужність, Вт	Тип лампи	Цоколь	D, мм	d, мм	H, мм	Колір	Кіл-ть в упаковці, шт
10008698	HDL 16109	50	MR16	G5.3	80x80	68	33	золото-хром	100
10008699	HDL 16109	50	MR16	G5.3	80x80	68	33	хром мат. - хром	100

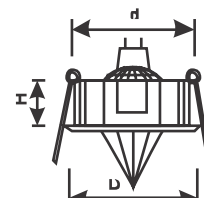

Світильник точковий поворотний (цинковий сплав, литво)

Код замовлення	Модель	Потужність, Вт	Тип лампи	Цоколь	D, мм	d, мм	H, мм	Колір	Кіл-ть в упаковці, шт
10008603	DR 39105R	30	R39	E14	80x80	75	76	зол. мат.-хром	60
10008604	DR 39105R	30	R39	E14	80x80	75	76	хром мат. - золото	60
10008619	DR 50105R	60	R50	E14	99x99	85	92	зол. мат.-хром	60
10008620	DR 50105R	60	R50	E14	99x99	85	92	хром мат. - золото	60

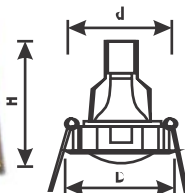

Світильник точковий поворотний (цинковий сплав, литво)

Код замовлення	Модель	Потужність, Вт	Тип лампи	Цоколь	D, мм	d, мм	H, мм	Колір	Кіл-ть в упаковці, шт
10008605	DR 39106R	30	R39	E14	87	75	76	зол. мат.-хром	50
10008606	DR 39106R	30	R39	E14	87	75	76	хром мат. - золото	50
10008621	DR 50106R	60	R50	E14	100	85	90	зол. мат.-хром	50
10008622	DR 50106R	60	R50	E14	100	85	90	хром мат. - золото	50

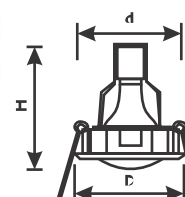

Світильники стельові • CF-218

Код замовлення	Потужність, Вт	Цоколь	Колір	Кількість в упаковці, шт
10008558	2x18	G24	білий	10

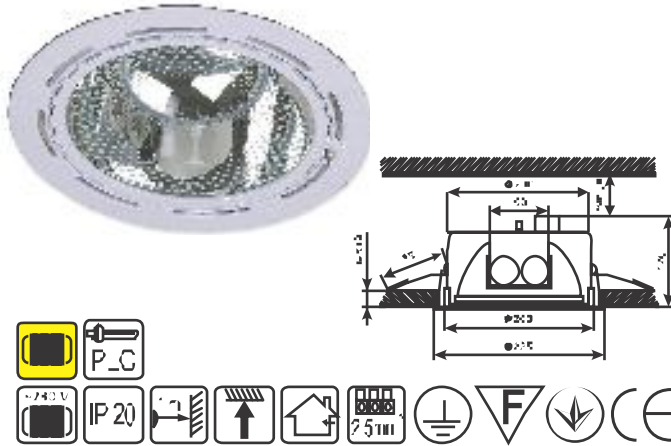

Світильники стельові • CFG-218

Код замовлення	Потужність, Вт	Цоколь	Колір	Кількість в упаковці, шт
10008561	2x18	G24	білий	10

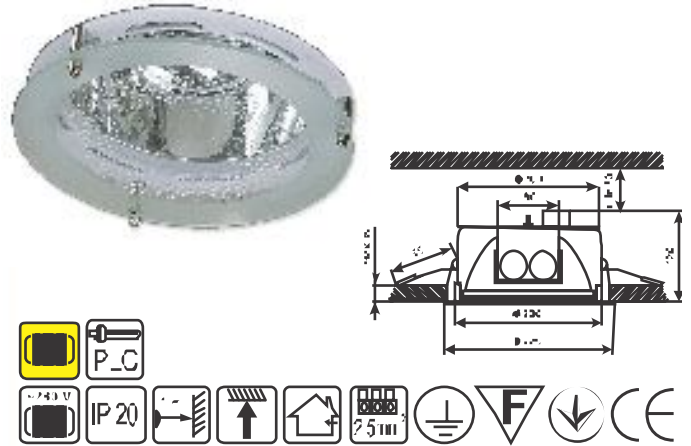

Світильники стельові • CF-226

Код замовлення	Потужність, Вт	Цоколь	Колір	Кількість в упаковці, шт
10040561	2x26	G24	хром матовий	10
10008559	2x26	G24	білий	10

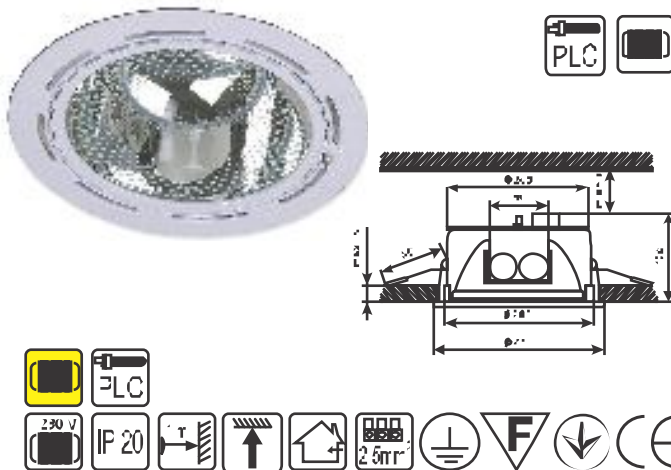

Світильники стельові • CFG-226

Код замовлення	Потужність, Вт	Цоколь	Колір	Кількість в упаковці, шт
10008562	2x26	G24	білий	10

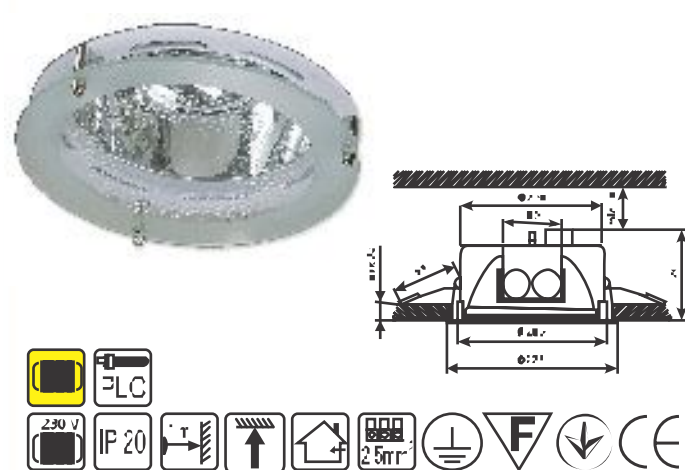

Світильники стельові • CF-226E

Код замовлення	Потужність, Вт	Цоколь	Колір	Кількість в упаковці, шт
10008560	2x26	E27	білий	16

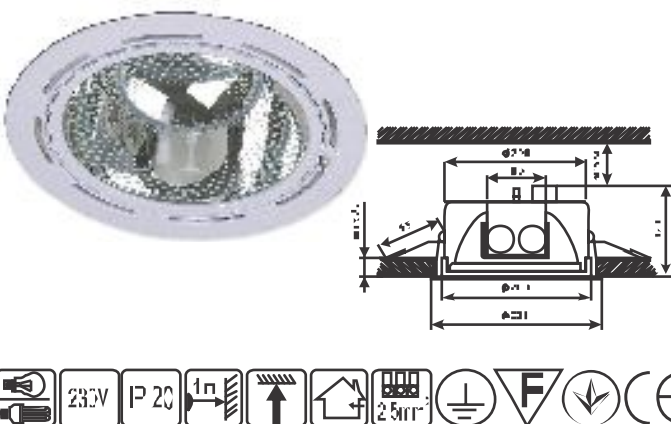

Світильники стельові • CFG-226E

Код замовлення	Потужність, Вт	Цоколь	Колір	Кількість в упаковці, шт
10008563	2x26	E27	білий	8

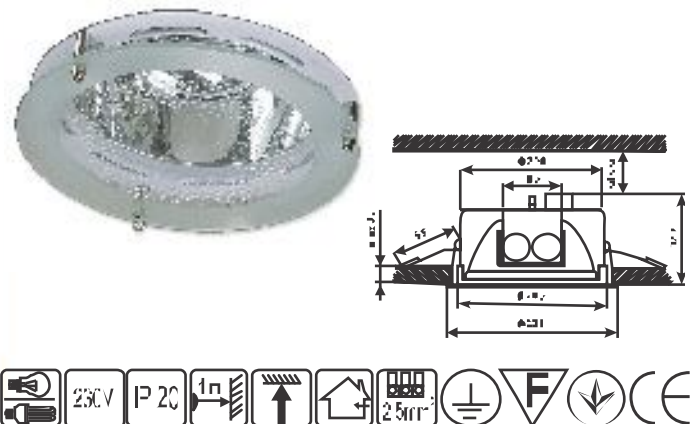

Світильники стельові • CF-MH70 (потребує ПРА)

Код замовлення	Потужність, Вт	Цоколь	Колір	Кількість в упаковці, шт
10008567	70	Rx7s	білий	20
10008568	70	Rx7s	хром матовий	20



Світильники стельові • CF-MH150 (потребує ПРА)

Код замовлення	Потужність, Вт	Цоколь	Колір	Кількість в упаковці, шт
10008564	150	Rx7s	білий	20
10008565	150	Rx7s	хром матовий	20

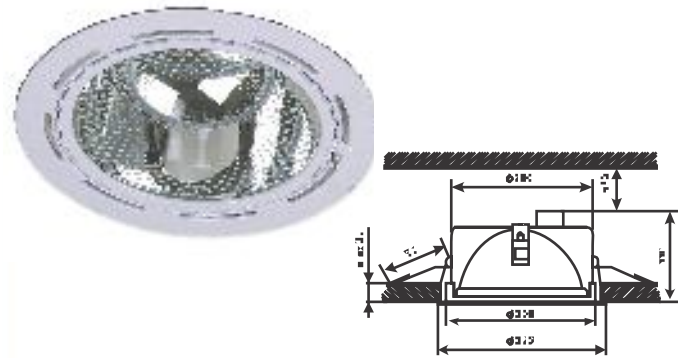

Світильники стельові • DF-70

Код замовлення	Потужність, Вт	Цоколь	Колір	Кількість в упаковці, шт
10008580	60	E27	білий	40
10008581	60	E27	хром	40
10008582	60	E27	хром матовий	40

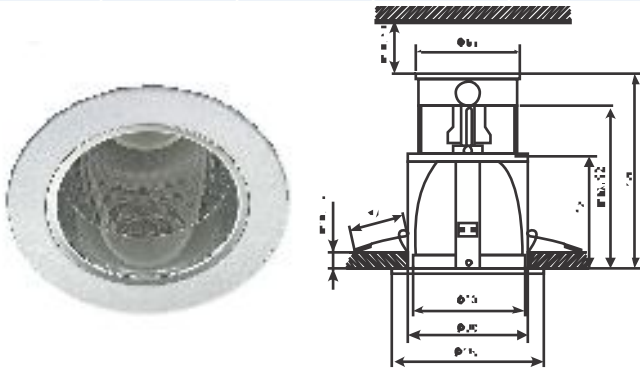

Світильники стельові • DF-100

Код замовлення	Потужність, Вт	Цоколь	Колір	Кількість в упаковці, шт
10008574	60	E27	білий	40
10008575	60	E27	хром	40
10008576	60	E27	хром матовий	40

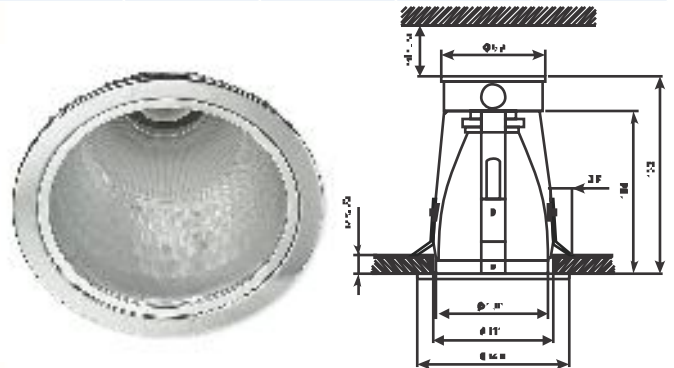

Світильники стельові • DF-140

Код замовлення	Потужність, Вт	Цоколь	Колір	Кількість в упаковці, шт
10008577	60	E27	білий	24
10008578	60	E27	хром	24
10008579	60	E27	хром матовий	24

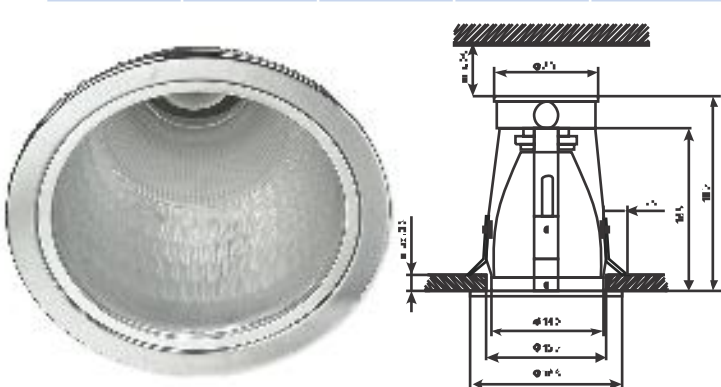

Світильники стельові • CFQ-MH70 (потребує ПРА)

Код замовлення	Потужність, Вт	Цоколь	Колір	Кількість в упаковці, шт
10008572	70	Rx7s	білий	20
10008573	70	Rx7s	хром матовий	20

Світильники стельові • CFQ-MH150 (потребує ПРА)

Код замовлення	Потужність, Вт	Цоколь	Колір	Кількість в упаковці, шт
10008570	150	Rx7s	білий	20
10008571	150	Rx7s	хром матовий	20

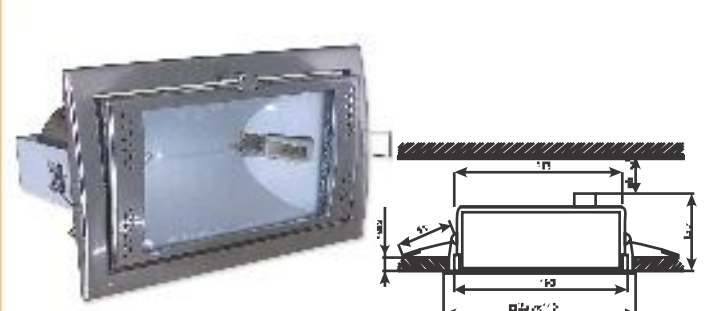

**НОВИНКА!**

Світильники стельові • DF-140 T

Код замовлення	Потужність, Вт	Цоколь	Колір	Кількість в упаковці, шт
10070242	100	E27	сатін-хром	4



**НОВИНКА!**

Світильники стельові • CF-226 E

Код замовлення	Потужність, Вт	Цоколь	Колір	Кількість в упаковці, шт
10070243	2x26	2XE27	сатін-хром	4



**НОВИНКА!**

Світильники стельові • CFR Rx7s 150

Код замовлення	Потужність, Вт	Цоколь	Колір	Кількість в упаковці, шт
10070244	150	Rx7s	білий	4

Матеріал: корпус - метал, розсіювач - скло.



**НОВИНКА!**

Світильники стельові • CFR G12 150

Код замовлення	Потужність, Вт	Цоколь	Колір	Кількість в упаковці, шт
10070245	150	G12	білий	4
10070246	150	G12	сірий	4

Матеріал: корпус - метал, розсіювач - скло.

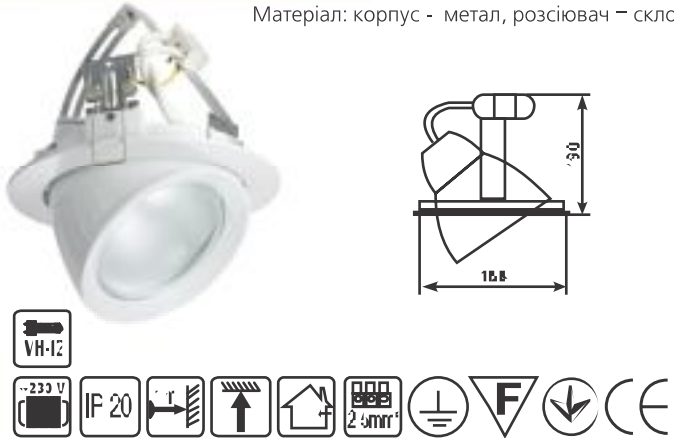

**НОВИНКА!**

Світильники стельові • CFR G12 1x70

Код замовлення	Потужність, Вт	Цоколь	Колір	Кількість в упаковці, шт
10070250	70	G12	сірий	18

Матеріал: корпус - метал, розсіювач - скло.

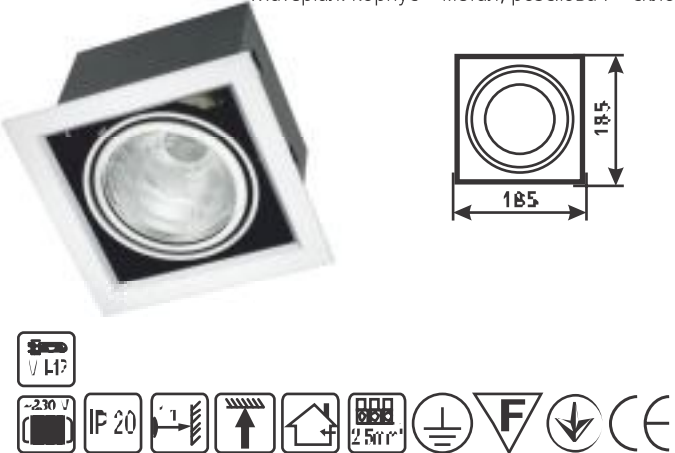

**НОВИНКА!**

Світильники стельові • CFR G12 2x70

Код замовлення	Потужність, Вт	Цоколь	Колір	Кількість в упаковці, шт
10070251	2x70	G12	сірий	12

Матеріал: корпус - метал, розсіювач - скло.



**НОВИНКА!**

Світильники стельові • CFR G12 3x70

Код замовлення	Потужність, Вт	Цоколь	Колір	Кількість в упаковці, шт
10070252	3x70	G12	сірий	9

Матеріал: корпус - метал, розсіювач - скло.

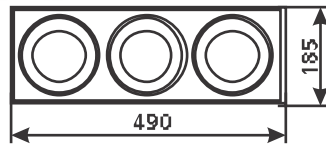

**НОВИНКА!**

Світильники стельові • HL AR111 100 R

Код замовлення	Потужність, Вт	Цоколь	Колір	Кількість в упаковці, шт
10070253	75	G53	сірий	24

Матеріал: корпус - метал.

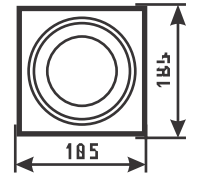

**НОВИНКА!**

Світильники стельові • HL AR111 200 R

Код замовлення	Потужність, Вт	Цоколь	Колір	Кількість в упаковці, шт
10070254	75	G53	сірий	12

Матеріал: корпус - метал.

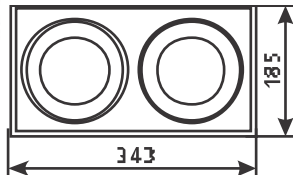

**НОВИНКА!**

Світильники стельові • HL AR111 300 R

Код замовлення	Потужність, Вт	Цоколь	Колір	Кількість в упаковці, шт
10070255	75	G53	сірий	12

Матеріал: корпус - метал.

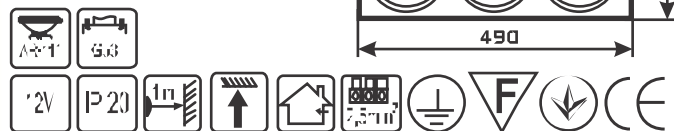
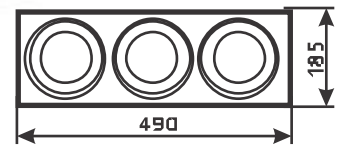

**НОВИНКА!**

Світильники стельові • HL AR111 400 R

Код замовлення	Потужність, Вт	Цоколь	Колір	Кількість в упаковці, шт
10070256	75	G53	сірий	8

Матеріал: корпус - метал.

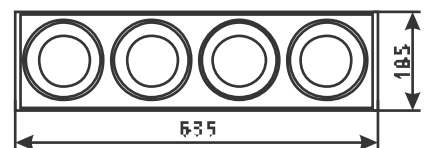

Настільна лампа

Код замовлення	Модель	Джерело світла	Цоколь	Матеріал	Комплектація	Кількість в упаковці
<ul style="list-style-type: none"> <li>○ 10008535</li> <li>● 10008536</li> <li>● 10008537</li> <li>● 10008538</li> <li>● 10008539</li> </ul>	TF-04	ESS 01A-15W	E27	кріплення - пластик, штатив - метал + пластик, корпус - метал, відбивач - метал	лампа не входить до комплекту	24



Настільна лампа

Код замовлення	Модель	Джерело світла	Цоколь	Матеріал	Комплектація	Кількість в упаковці
<ul style="list-style-type: none"> <li>● 10008533</li> <li>● 10008534</li> </ul>	TF-03	JC 12V 35/50W	G6.35	основа - пластик, штатив - метал (сталь), корпус - пластик, відбивач - алюміній	лампа в комплекті	6

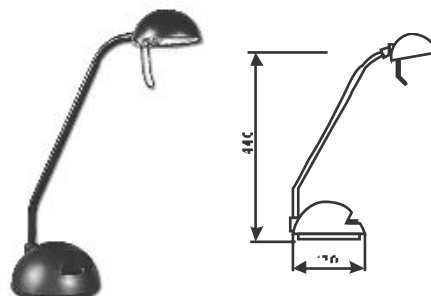

Настільна лампа

Код замовлення	Модель	Джерело світла	Цоколь	Матеріал	Комплектація	Кількість в упаковці
<ul style="list-style-type: none"> <li>○ 10008540</li> <li>● 10008541</li> <li>● 10008542</li> <li>● 10008543</li> <li>● 10008544</li> </ul>	TF-05	ESS 01A-15W	E27	основа - метал, штатив - метал + пластик, корпус - метал, відбивач - метал	лампа не входить до комплекту	24

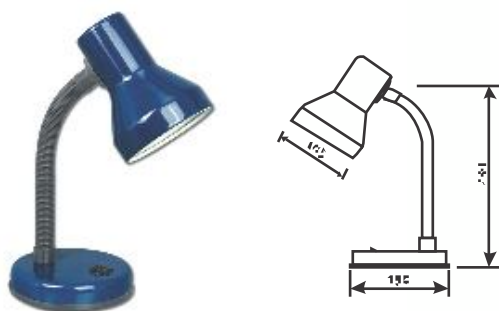

Настільна лампа

Код замовлення	Модель	Джерело світла	Цоколь	Матеріал	Комплектація	Кількість в упаковці
<ul style="list-style-type: none"> <li>○ 10008545</li> <li>● 10008546</li> <li>● 10052501</li> </ul>	TF-06	ESS 01A-15W	E27	кріплення - пластик, штатив - метал, корпус - пластик, відбивач - алюміній	лампа не входить до комплекту	6

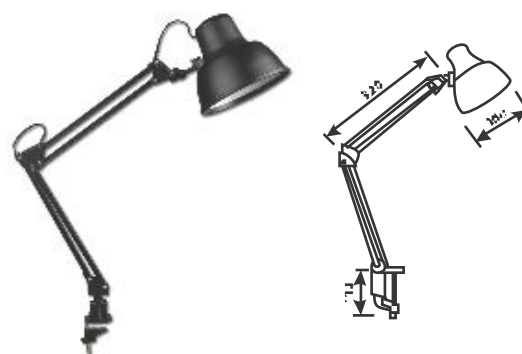

**НОВИНКА!**

Настільна лампа

Код замовлення	Модель	Джерело світла	Цоколь	Матеріал	Комплектація	Кількість в упаковці
<ul style="list-style-type: none"> <li>○ 10076022</li> <li>● 10076023</li> <li>● 10076024</li> </ul>	TF-01	PL 11W	2G7	корпусу - метал, розсіювача - пластик	лампа в комплекті	1

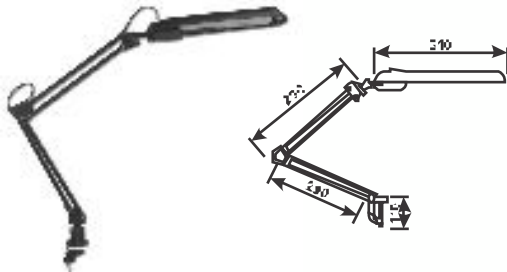

Настільна лампа

Код замовлення	Модель	Джерело світла	Цоколь	Матеріал	Комплектація	Кількість в упаковці
<ul style="list-style-type: none"> <li>● 10008531</li> <li>● 10008532</li> </ul>	TF-02	JC 12V 35W	G6.35	основа - пластик + метал, штатив - метал, корпус - пластик, відбивач - алюміній	лампа в комплекті	20

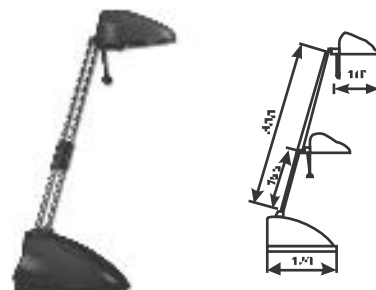

База

Код замовлення	Модель	Матеріал	Кількість в упаковці
<ul style="list-style-type: none"> <li>○ 10008115</li> <li>● 10008116</li> <li>● 10008117</li> </ul>	BASE-01/06	пластик+метал	10

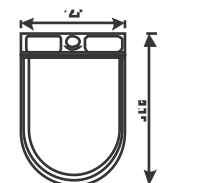

**Інформаційні наклейки на світильники**

Код замовлення	Назва товару	Розміри, мм
10008164	Наклейка Exit (UKR)	235x80
10008169	Наклейка Exit (UKR)	310x125



**Інформаційні наклейки на світильники**

Код замовлення	Назва товару	Розміри, мм
10008165	Наклейка Exit Down	235x80
10008170	Наклейка Exit Down	310x125

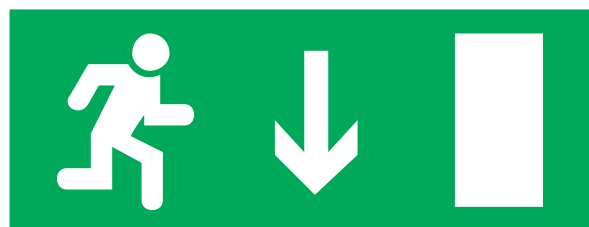

**Інформаційні наклейки на світильники**

Код замовлення	Назва товару	Розміри, мм
10008166	Наклейка Exit Left	235x80
10008171	Наклейка Exit Left	310x125

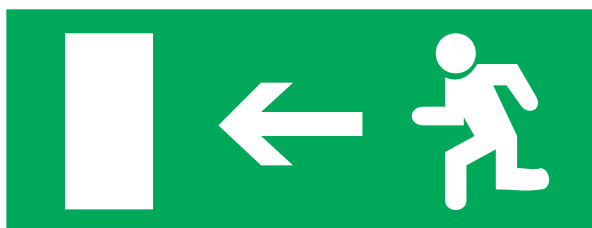

**Інформаційні наклейки на світильники**

Код замовлення	Назва товару	Розміри, мм
10008167	Наклейка Exit Right	235x80
10008172	Наклейка Exit Right	310x125

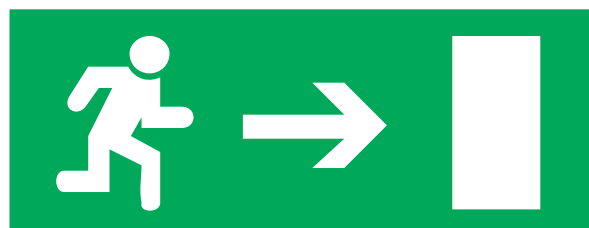

**Інформаційні наклейки на світильники**

Код замовлення	Назва товару	Розміри, мм
10008168	Наклейка Fire (ПК)	235x80
10008173	Наклейка Fire (ПК)	310x125

